

En første titt	3
Pronto: Kontrollpanelet for hjemmekinoen	3
Utstyrsenheten	4
Berøringsskjermen	6
Hva er nytt for neste generasjon av Pronto?	7
Før du begynner	8
Sette inn batterier	8
Komme i gang	9
Slå på Pronto	9
Stille inn kontrasten	9
Stille inn klokkeslett og dato	10
Endre tidsformatet	10
Endre klokkeslettet	10
Endre datoen	11
Bruke Pronto	12
Utstyrsoversikt	12
Sideoversikt	13
Tilpasse Pronto	14
Bruke verktøyene	14
Angi merket for en utstyrsenhet	14
Innlære kommandoer	19
Etikettere elementer	21
Legge til utstyrsenheter	23
Slette elementer	25
Flytte utstyrsenheter	26
Justere innstillingene	27
Stille inn tidsavbrudd for LCD-skjermen	27
Stille inn tidsavbrudd for LCD bakgrunnsbelysning	28
Stille inn aktiveringspunktet for lyssensoren	28
Stille inn lybnivå (volum)	28
Stille inn animasjonsmodus	29
Betjene Pronto med markøren	29
Kalibrere berøringsskjermen	29
Bruke effektfunksjoner	30
Opprette og redigere makroer	30
Opprette en makro	30
Redigere en makro	32
Betjene Pronto med markøren	33
Betjene Pronto med RF	34
Velge RF for å betjene utstyrsenhetene	35
Velge IR for å betjene utstyrsenhetene	36

Innholdsfortegnelse

ProntoEdit	37
FAQ	38
Feilsøking	40
Alminnelige problemer	40
Tilpasningsproblemer	40
Lagringsproblemer	41
Prontos feilmeldinger	41
Vedlikeholde Pronto	42
Viktige meldinger	42
Rengjøre Pronto	42
Oversikt over symboler	43
Spesifikasjoner	46
Glossar	47
Stikkordregister	50
Copyright	52

Pronto: Kontrollpanelet for hjemmekinoen

Pronto er et kontrollpanel for hjemmekinoen som gir maksimal fleksibilitet og individuell tilpasning for selv det mest avanserte hjemmeunderholdningssystemet. Det kan betjene nær sagt alle utstyrsenheter som forstår infrarøde (IR) fjernkontrollsignaler. Det intuitive grensesnittet gjør dette til en perfekt fjernkontroll for enhver bruker.

Pronto er enkel å konfigurere. Den har en stor, universell database hvor det er lagret IR-koder som kan betjene forskjellige merker av alle typer video-, lydenheter og t.o.m. automasjonsutstyr for hjemmet. Som standard er Pronto innstilt for å betjene Philips eller Marantz-enheter. For andre merker velger du bare utstyrsmerket når du bruker Pronto for første gang.

Pronto har noen ekstra kraftige egenskaper:

- Du kan lage og redigere makroer, slik at du kan sende en rekke kommandoer med ett enkelt tryk.
- Du kan velge om du vil at Pronto skal fungere med RF-signaler (radiofrekvens) ved betjening av utstyrsenheter fra avstand eller fra et tilstøtende rom. For å gjøre dette trenger du en ekstra RF-ekstender som konverterer Prontos RF-signaler til IR-signaler.

Med programvaren ProntoEdit kan du lage dine egne skjermbilder og definere et personlig utseende. ProntoEdits online hjelpesystem (som du får frem via "Help"-ikonet i ProntoEdit) vil lede deg gjennom prosessen. Du finner ProntoEdit på vedlagte CD-ROM-plate og på Philips nettside www.pronto.philips.com. Se "ProntoEdit" på side 37 for mer informasjon.

Utstyrsenheten

Pronto har flere fysiske knapper.

Noen kan programmeres fritt, noen har en forhåndsdefinert funksjon:

- Knappene på venstre side av Pronto og knappene på høyre side av skjermbildet har forhåndsdefinerte funksjoner.
- Knappen helt til venstre under berøringsskjermen har en forhåndsdefinert funksjon. De to midterste knappene under berøringsskjermen og knappen helt til høyre kan programmeres fritt.

Du kan omprogrammere funksjonen til disse knappene og endre etiketten på berøringsskjermen

- Markørknappene og knappene på høyre side av markøren er programmert til å betjene utstyrsenheter, for eksempel for navigering gjennom skjermmenyen på TV-en.

Alle disse knappene kan programmeres fritt. Disse knappene har imidlertid en forhåndsdefinert funksjon. Hvis du innlærer en av disse knappene eller tilordner en makro til den, går den forhåndsdefinerte funksjonen for den databasen tapt for alltid.



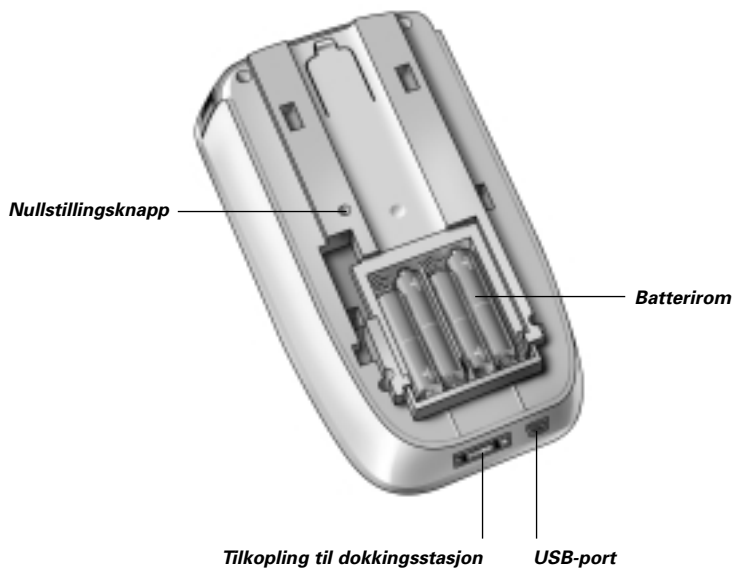

Berøringsskjermen

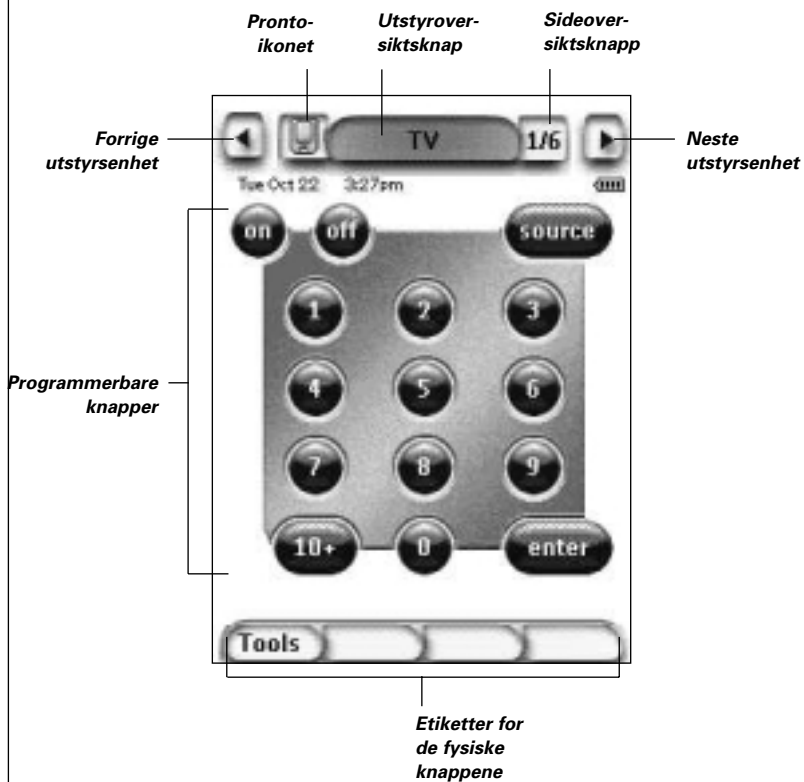

Hva er nytt for neste generasjon av Pronto?

Den nye Pronto tilbyr flere nye egenskaper i forhold til den forrige modellen. De viktigste er:

■ **Lyssensor**

Lyssensoren på Pronto gjør at bakgrunnsbelysningen automatisk tennes når lysforholdene i hjemmekinomiljøet tilsier det.

■ **Sideoversikt**

Sideoversikten gir en liste over alle sidene for én utstyrsenhet. Alle utstyrsenheter leveres med en sideoversikt, noe som gjør det enklere og raskere å bla gjennom enhetssidene.

■ **16 gråtoner**

Antall gråtoner har økt fra 4 til 16. Derfor ser knappene mye mer naturlige ut.

■ **Transparens**

Pronto støtter transparens i knapper og andre objekter. Dette gjør at brukeren kan lage komplekse brukergrensesnitt på en enkel måte.

■ **Markørnavigering**

Som standard er markøren programmert til å betjene utstyrsenheter. Hvilke funksjoner som er tilordnet markørknappen, avhenger av utstyrsenheten som er aktiv på Pronto.

Pronto gir deg også muligheten til å bruke markøren for navigering gjennom utstyrsenheter og sider på skjermbildet. Med venstre og høyre markørknapper kan du rulle gjennom utstyrsenhetene, med opp- og nedmarkørknappene kan du rulle gjennom de forskjellige sidene.

■ **Animasjonsmodus**

og sideoverganger. På installasjonssiden kan du aktivere og deaktivere animasjonene til Pronto.

■ **RF**

Som standard betjener Pronto utstyrsenhetene ved hjelp av IR-signaler. Du kan imidlertid velge å la Pronto bruke radiofrekvenssignaler (RF) for å betjene utstyrsenheten på avstand eller fra et rom ved siden av. I så fall er det nødvendig å bruke en RF Extender (følger ikke med).

■ **USB**

Pronto har en USB-utgang. USB-utgangen forenkler nedlastingen.

■ **4 MB minne**

Pronto har et minne på 4 MB. Du kan derfor laste ned større konfigurasjonsfiler til Pronto.

Sette inn batterier

Når du bruker Pronto for første gang, må du sett inn **4 AAA-batterier**. Du kan bruke oppladbare eller ikke-oppladbare AAA-batterier.

- 1 Skyv av batteridekslet på baksiden av Pronto.



- 2 Legg batteriene i batterirommet.



Merk Når batteriene begynner å lades ut, vises ikonet for **lavt batterinivå** over batteriikonet i hjørnet øverst til høyre i skjermbildet. Pronto **beholder alle innstillingene** sine når batteriene er utladet. Du trenger bare **stille inn kontrasten** og å **stille klokkeslettet**.
Se "Stille in kontrasten" på side 9 og se "Endre klokkeslettet" på side 10 for mer informasjon.

Du kan også bruke en dokkingsstasjon og en batteripakke for å lade opp Pronto igjen. Dokkingsstasjon og batteripakke er tilleggsutstyr.

Slå på Pronto

Du kan slå på Pronto på tre forskjellige måter:

- **Ta på** berøringsskjermen.

Merk Bruk bare fingeren eller en butt, myk gjenstand, for eksempel et blyantviskelær, når du betjener berøringsskjermen.

- **Trykk på** en av de fysiske knappene.

Merk Når du trykker på en fysisk knapp på Pronto, blir tilhørende funksjon utført øyeblikkelig, mens knappene under berøringsskjermen aktiverer displayet.

- Trykk på knappen for **bakgrunnsbelysning**.

Stille inn kontrasten

Du kan stille inn kontrastnivået og slå på Prontos bakgrunnsbelysning ved hjelp av de fysiske knappene på venstre side av enheten.

- For å **redusere kontrasten**, trykker du på og holder knappen for bakgrunnsbelysning og trykker samtidig på den fysiske knappen '-'.
For å **øke kontrasten**, trykker du på og holder knappen for bakgrunnsbelysning og trykker samtidig på den fysiske knappen '+'.
■ For å **slå på bakgrunnsbelysningen**, trykker du på knappen for bakgrunnsbelysning.



Stille inn klokkeslett og dato

Når du har satt inn batteriene og slått på Pronto, vil du kanskje stille inn klokkeslett og dato. For å få frem oppsettsidene tapper du på Pronto-ikonet øverst på midten av berøringsskjermen.



Endre tidsformatet

Det er tre forskjellige formater:

- 12 timers (AM/PM): Dette er standardformatet.
- 24 timers
- Uten tidsvisning

Du kan velge **tidsformatet** ved å berøre tidsformatknappen  i den første oppsettsiden. Med denne knappen veksler du mellom de tre formatene.

Endre klokkeslettet

Merk Når batteriene skiftes ut, stilles klokkeslettet på 12.00 AM igjen

- 1 Berør **Time**-knappen i den første oppsettsiden.
Klokkeslettknappen blir valgt.
Etikettene "+" og "-" vises for de tre midterste fysiske knappene.
- 2 For å øke klokkeslettet, trykker du på (og holder) den fysiske knappen merket "+".
-eller-
For å redusere klokkeslettet trykker du (og holder) den fysiske knappen merket "-".
- 3 Berør **Time**-knappen igjen.
Det nye klokkeslettet er innstilt.

Endre datoen

Endre året

- 1 Berør knappen for **år** i den første oppsettsiden.
Årsknappen blir valgt. Etikettene "+" og "-" vises for de to midterste fysiske knappene.
- 2 For å øke årstallet, trykker du på (og holder) den fysiske knappen merket "+".
-eller-
For å redusere årstallet trykker du på (og holder) den fysiske knappen merket "-".
- 3 Berør knappen for **år** igjen.
Det nye året er innstilt.

Endre måneden

- 1 Berør knappen for **måned** i den første oppsettsiden.
Månedsknappen blir valgt. Etikettene "+" og "-" vises for de to midterste fysiske knappene.
- 2 For å øke månedene trykker du på (og holder) den fysiske knappen merket "+".
-eller-
For å redusere månedene trykker du på (og holder) den fysiske knappen merket "-".
- 3 Berør knappen for **måned** igjen.
Den nye måneden er innstilt.

Endre dagen

- 1 Berør knappen for **dag** i den første oppsettsiden.
Dagknappen blir valgt. Etikettene "+" og "-" vises for de to midterste fysiske knappene.
- 2 For å øke dagene trykker du på (og holder) den fysiske knappen merket "+".
-eller-
For å redusere dagene trykker du på (og holder) den fysiske knappen merket "-".
- 3 Berør knappen for **dag** igjen.
Den nye dagen er innstilt.

Betjene Pronto

Pronto inneholder en rekke tilpassbare utstyrsenheter, som hver består av flere utstyrsider. Alle aktive utstyrsenheter på Pronto er oppført i utstyrsoversikten. Alle de tilgjengelige utstyrsidene er oppført per utstyrsenhet i sideoversikten.

Utstyrsoversikt

Utstyrsoversikten inneholder en liste over alle utstyrsenheter som kan betjenes med Pronto. For å se på utstyrsoversikten trykker du på den midterste knappen øverst på berøringsskjermen.

Du kan navigere mellom utstyrsenhetene på to forskjellige måter:

- Berør utstyrsenheten du vil betjene fra utstyrsoversikten.

- Berør venstre piltast  øverst på berøringsskjermen for å navigere til forrige utstyrsenhet.

Berør høyre piltast  øverst på berøringsskjermen for å navigere til neste utstyrsenhet.

Som standard navigerer du gjennom Pronto ved hjelp av navigeringen på denne berøringsskjermen. Når markørnavigering er aktivert, forsvinner venstre og høyre piltaster for utstyrsenhet. Da navigerer du gjennom utstyrsenhetene og sidene ved hjelp av markøren. For mer informasjon om å endre berøringsskjermnavigering til markørnavigering, se "Betjene Pronto med markøren" på side 33.

Utstyrs-
oversikt



Venstre
piltast

Høyre
piltast



Sideoversikt

Sideoversikten inneholder en liste over alle sidene for en utstyrsenhet. For å se på sideoversikten, tapper du på sidetallet oppe på berøringsskjermen.

Du kan navigere mellom de forskjellige sidene på to forskjellige måter:

- Bører siden du vil betjene fra sideoversikten.
- Trykk på fysiske knapp **opp** eller **ned** på venstre side av Pronto.

*Side-
oversikts-
knapp*



Det som gjør Pronto så kraftig, er mulighetene til å utvide funksjonaliteten. Du kan for eksempel programmere tilleggsfunksjoner, legge til flere utstyrsenheter og endre grensesnittet slik at det blir optimalt for deg.

For en fullstendig redigering kan du bruke programvaren ProntoEdit. Se "ProntoEdit" på side 37 for mer informasjon.

Bruke verktøyene

Pronto har forskjellige typer verktøy. For tilpassing av Pronto må du gå til det aktuelle verktøyet. Pronto har åtte forskjellige verktøy, som hver har forskjellige funksjonaliteter:

- **Brand tool (merkebestemme):**
Definere merkene til ditt lyd-/videoutstyr (side 14);
- **Learn tool (innlære):**
Innlære IR-koder fra andre fjernkontroller (side 19);
- **Label tool (etikettere):**
Etikettere knapper, utstyrsenheter og sider (side 21);
- **Add tool (legge til):**
Legge til nye utstyrsenheter eller kopiere gamle utstyrsenheter (side 23);
- **Delete tool (slette):**
Slette knapphandlinger eller utstyrsenheter (side 25);
- **Move tool (flytte):**
Flytte utstyrsenheter i utstyrsoversikten (side 26);
- **Macro tool (makro):**
Programmere en kommandosekvens for en enkelt knapp (side 30);
- **RF IR tool (RF IR):**
Definere at Pronto skal betjenes med IR-signaler eller RF-signaler (side 34).

Angi merket for en utstyrsenhet

Pronto inneholder en lang liste merker med tilhørende IR-koder i databasen sin. Pronto bruker disse IR-kodene for å betjene utstyrsenheter. Fordi det er flere merker som bruker spesifikke IR-koder, må du definere merkene og de korresponderende kodesettene for hver utstyrsenhet. Du kan enten la Pronto identifisere merket automatisk eller velge det selv. Hvis en utstyrsenhet inneholder mer enn ett IR-kodesett, må du også velge det.

På utstyrsoversikten finner du knapper for de vanligste video- og lydutstyrsenhetene. Pronto er forhåndsinnstilt til å betjene Philips og Marantz utstyrsenheter. For alle andre utstyrsenheter enn Philips eller Marantz må du først angi merket før du kan betjene dem med Pronto.

Velge merket og kodesettet for utstyrsenheten

- 1 Trykk på den venstre fysiske knappen **Tools** under berøringsskjermen i tre sekunder. Tools-menyen vises.
- 2 Berør **Brand** i Tools-menyen. Skjermbildet "Brand tool" vises.
- 3 Berør **Go** i skjermbildet "Brand tool". Utstyrsoversikten vises.
- 4 I utstyrsoversikten tapper du på utstyrsenheten du ønsker å angi merket for. Skjermbildet "Defining the brand" vises.
- 5 Berør **Go** i skjermbildet "Brand tool". Skjermbildet 'Brands' vises.



Velge merket

- 1 Berør piltast ned ▼ eller piltast opp ▲ ved siden av Brands-listen. Brands-listen ruller ned/opp.

Mer Du kan også velge merke via det virtuelle tastaturet ved å berøre en eller flere av tegnene i merkenavnet.

- 2 Berør merket for den valgte utstyrsenheten i Brands-listen.
- 3 Berør **Select** i skjermbildet "Brands". Skjermbildet 'Brand tool' vises.

- 4 Berør **Go** i skjermbildet "Brands".
Hvis det bare er ett kodesett, vises skjermbildet "Installing the brand".

-eller-

Hvis det er flere enn ett mulig kodesett, vises skjermbildet "Code sets".





Velge kodesettet

- 1 Berør **piltast ned** ▼ eller **piltast opp** ▲ ved siden av kodesettlisten.
Kodesettlisten ruller ned/opp.
- 2 Berør **kodesettet** for den valgte utstyrsenheten i kodesettlisten.
- 3 Berør **Select** i skjermbildet "Code sets".
Skjermbildet "Installing the brand" vises.



Installere merket



- 1 Berør  i skjermbildet "Installing the brand". Den første siden av valgt utstyrsenhet vises.
- 2 Berør forskjellige knapper for å se om utstyrsenheten svarer på IR-kodene for valgt merke og kodesett.
- 3 Trykk på venstre fysiske knapp .
IR-kodene for valgt merke og kodesett er installert.

-eller-
Trykk på høyre fysiske knapp .
Skjermbildet "Code set" vises igjen uten å installere kodesettet.
- 4 Trykk på venstre fysiske knapp  under berørings-skjerm for å gå ut av Brand tool.

Velge merket og søke kodesettet for utstyrsenheten



- 1 Trykk på den venstre fysiske knappen  under berørings-skjermen i tre sekunder.
Tools-menyen vises.
- 2 Berør **Brand** i Tools-menyen.
Skjermbildet "Brand tool" vises.
- 3 Berør  i skjermbildet "Brand tool".
Utstyrsoversikten vises.
- 4 I utstyrsoversikten tapper du på utstyrsenheten du vil angi merket for.
Skjermbildet "Defining the brand" vises.
- 5 Berør  i skjermbildet "Defining the brand".
Skjermbildet "Brands" vises.
- 6 Velg merket for utstyrsenheten som beskrevet under 'Velge merket' på side 15.

Søke etter kodesett

- 1 Berør  i skjermbildet "Code sets".
Skjermbildet "Searching the brand" vises.
- 2 Berør  og la Pronto peke mot utstyrsenheten.
Skjermbildet "Searching" vises. Pronto søker gjennom listen over kodesett for det valgte merket, ved å sende ut en IR-kode for hvert kodesett.

- 3 Når utstyrsenheten som du definerer merket for, svarer på IR-koden, berør  på skjermbildet "Searching". Skjermbildet for "Installing the brand" vises.
- 4 Tor å installere merket og kodesettet, følger du veiledningen beskrevet under "Installing the brand" på side 17.

Søke etter merke og kodesett for utstyrsenheten

- 1 Trykk på venstre fysiske knapp  under berøringsskjermen i tre sekunder.
Tools-menyen vises.
- 2 Berør **Brand** i Tools-menyen.
Skjermbildet "Brand tool" vises.
- 3 Berør  in the 'Brand Tool' screen.
Utstyrsoversikten vises.
- 4 Velg utstyrsenheten du vil angi merket for.
Skjermbildet "Brand tool" vises.
- 5 Berør  i skjermbildet "Brand tool".
Skjermbildet "Brands" vises.

Søke etter merket

- 1 Berør  i skjermbildet "Brands".
Skjermbildet "Searching the brand" vises.
- 2 Berør  og la Pronto peke mot utstyrsenheten.
Skjermbildet "Searching" vises. Pronto søker gjennom listen over merker ved å sende ut en IR-kode for hvert merke.
- 3 Når utstyrsenheten som du angir merket for, svarer på IR-koden, tapper du på  i skjermbildet "Searching".
Skjermbildet "Installing the brand" vises.
- 4 For å installere merket og kodesettet, følg instruksjonene under 'Installere merket' på side 17.

Innlære kommandoer

Hvis det er en IR-kode som ikke finnes i databasen, kan du programmere Pronto-kommandoer ved å overføre IR-signaler fra den gamle fjernkontrollen til Prontos innlæringsøye.

Med Learn tool kan du innlære en **knapp** eller en **utstyrhandling**.

En utstyrhandling er en handling som blir utført automatisk når du velger en utstyrsenhet. Når du for eksempel velger TV, kan du innlære Pronto å slå på TV samtidig. Du kan også bruke Learn tool for å innlære kommandoer som ikke fungerer skikkelig, på nytt.

Merk Når du har innlært en knapp, vil den ikke blir skrevet over hvis du velger et annet merke i Brand-modus.

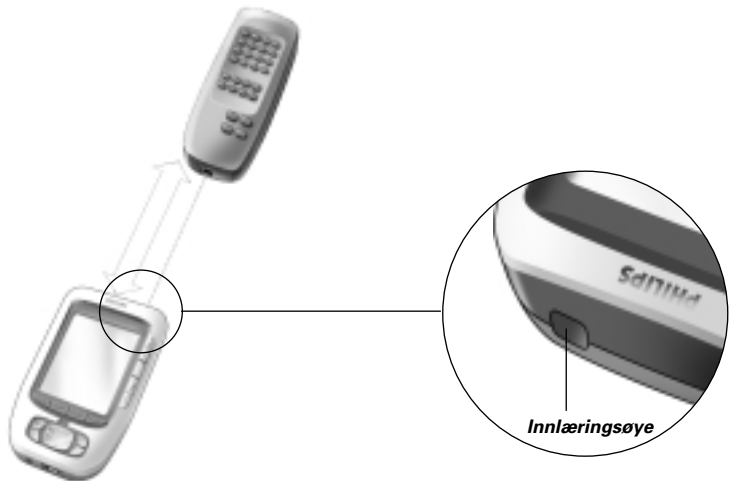

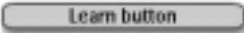

Innlære en knapp

- 1 Trykk på den venstre fysiske knappen  under berøringsskjermen i tre sekunder. Tools-menyen vises.
- 2 Berør **Learn** i Tools-menyen. Skjermbildet "Learn tool" vises.
- 3 Berør . Den siste siden du har vært inne på, vises.
- 4 Naviger til utstyrsenheten og siden som inneholder knappen du vil innlære.
- 5 Plasser Pronto og fjernkontrollen som illustrert over.

Merk Pass på at du sikter Prontos **innlæringsøye** mot fjernkontrollens IR-vindu.
Avstanden mellom Pronto og fjernkontrollen skal være mellom 10 og 20 cm.

- 6 Berør knappen du vil innlære.
En *innlæring* indikator vises øverst på midten av berøringsskjermen.
- 7 Trykk på tasten på den andre fjernkontrollen innen 5 sekunder.
Hvis innlæringen var vellykket, får du meldingen OK.
Hvis innlæringen var mislykket, får du en feilmelding.
Se "Pronto will not learn commands" på side 41 for mer informasjon.
- 8 Velg andre knapper på Pronto som du vil innlære.
- 9 Trykk på den venstre fysiske knappen  under berøringsskjermen for å gå ut av Learn tool.

Innlære en utstyrhandling

- 1 Trykk på den venstre fysiske knappen  under berøringsskjermen i tre sekunder.
Tools-menyen vises.
- 2 Berør **Learn** i Tools-menyen.
Skjermbildet "Learn tool" vises.
- 3 Berør .
Utstyrsoversikten vises.
- 4 Plasser Pronto og fjernkontrollen som illustrert over.

Mer Pass på at du sikter Prontos **innlæringsøye** mot fjernkontrollens IR-vindu.
Avstanden mellom Pronto og fjernkontrollen skal være mellom 10 og 20 cm.

- 5 Berør utstyrsenheten du vil innlære en utstyrhandling for
En *innlæring* indikator vises øverst på midten av berøringsskjermen.
- 6 Trykk på tasten på den andre fjernkontrollen.
Hvis innlæringen var vellykket, får du meldingen OK.
Hvis innlæringen mislyktes, får du en feilmelding.
- 7 Velg andre utstyrsenheter på utstyrsoversikten du vil innlære.
- 8 Trykk på den venstre fysiske knappen  under berøringsskjermen for å gå ut av Learn tool.

Etikettere elementer

Med Label tool kan du etikettere en **knapp**, en **utstyrsenhet** eller en **side**. I Label tool finner du et virtuelt tastatur. Dette tastaturet zoomer inn når du tapper på et tegn.

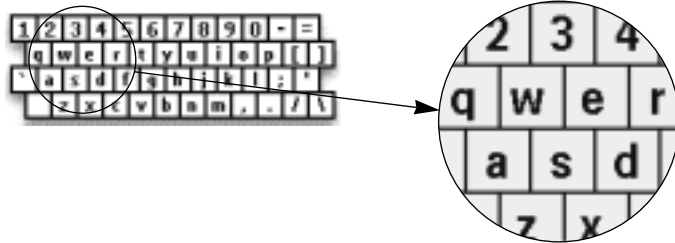

Tastaturet inneholder fire forskjellige tegnsett, blant annet en rekke symboler du kan bruke til etikettering. Du bruker **Skift**-knappen for å veksle mellom de fire tegnsettene på tastaturet.

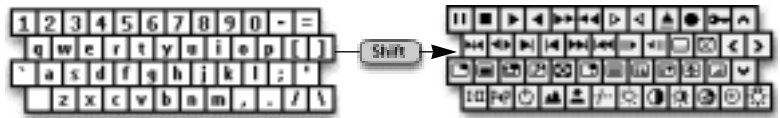

For en komplett liste over symbolene, se "Liste over symboler" på side 43.

Etikettere en knapp



- 1 Trykk på den venstre fysiske knappen **Tools** under berøringskjermen i tre sekunder. Tools-menyen vises.
- 2 Berør **Label** i Tools-menyen. Skjermbildet "Label tool" vises.
- 3 Berør **Label button**. Siden du var inne på sist, vises.
- 4 Naviger til utstyrsenheten og siden som inneholder knappen du vil etikettere.
- 5 Berør knappen du vil etikettere. Skjermbildet "Labelling" vises.
- 6 Berør tastaturet. Tastaturet zoomer inn.

- 7 Berør tegnet du vil legge til etiketten.
Tegnet legges til etiketten. Tastaturet zoomer automatisk igjen.
 - 1 For å zoome ut med et tegn lagt til etiketten, tapper du på **Unzoom**-knappen.
Tegnet blir ikke lagt til etiketten. Tastaturet zoomes ut.
 - 2 For å bruke andre tegn og symboler tapper du på **Shift**.
Tegnsettet på tastaturet endres.
Du kan velge mellom fire forskjellige tegnsett.
 - 3 For å fjerne tegn tapper du på **Delete**.
Tegnet foran markøren blir fjernet.
- 8 Du kan legge andre tegn til etiketten.
- 9 Trykk på den fysiske knappen **Enter**.
Etiketten for den valgte knappen blir endret. Den sist besøkte siden vises igjen.
- 10 Du kan velge andre knapper på Pronto for etikettering.
- 11 Trykk på den venstre fysiske knappen **Done** under berøringsskjermen for å gå ut av Label tool.

Etikettere en utstyrsenhet

- 1 Trykk på den venstre fysiske knappen **Tools** under berøringsskjermen i tre sekunder.
Tools-menyen vises.
- 2 Berør **Label** i Tools-menyen.
Skjermbildet "Label tool" vises.
- 3 Berør **Label device**.
Utstyrsoversikten vises.
- 4 Berør utstyrsenheten du vil etikettere.
Skjermbildet "Labelling" vises
- 5 Følg instruksjonene 6 til 8 under "Etikettere en knapp" på side 21.
- 6 Trykk på den fysiske knappen **Enter**.
Etiketten til den valgte utstyrsenheten blir endret.
Utstyrsoversikten vises på nytt.
- 7 Du kan velge andre utstyrsenheter i utstyrsoversikten for etikettering.
- 8 Trykk på den venstre fysiske knappen **Done** under berøringsskjermen for å gå ut av Label tool.

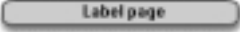
Etikettere en side

- 1 Trykk på den venstre fysiske knappen  under berørings-skjermen i tre sekunder.
Tools-menyen vises.
- 2 Berør **Label** i Tools-menyen.
Skjermbildet "Label tool" vises.
- 3 Berør  i skjermbildet "Label tool".
Sideoversikten vises.
- 4 Berør siden du vil etikettere.
Skjermbildet "Labelling" vises.
- 5 Følg instruksjonene 6 til 8 under "Etikettere en knapp" på side 21.
- 6 Trykk på den fysiske knappen .
Etiketten for den valgte siden blir endret. Sideoversikten vises igjen.
- 7 Du kan velge en annen side i sideoversikten for etikettering.
- 8 Trykk på den venstre fysiske knappen  under berørings-skjermen for å gå ut av Label tool.



Legge til utstyrsenheter

Med Add tool kan du **legge til en ny utstyrsenhet** eller **kopiere en gammel utstyrsenhet**.

Når du legger til en ny utstyrsenhet, blir en utstyrsenal som er lagret i Pronto brukt for å opprette utstyrsidene, knappene og funksjonene. Philips IR-koder blir brukt når du legger til en ny utstyrsenhet. Derfor må du programmere den nye utstyrsenheten ved hjelp av Brand tool (side 13) eller Learn tool (side 19).

Du kan spare tid ved å kopiere en eksisterende utstyrsenhet. De personlige innstillingene du anga for den utstyrsenheten vil også bli kopiert. Hvis du for eksempel vil legge til en ekstra CD-spiller, trenger du ikke å innlære eller opprette makroer igjen, du bare kopierer dem fra den gamle CD-spilleren som allerede er programmert på Pronto.

Legge til en ny utstyrsenhet

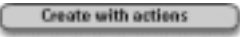

- 1 Trykk på den venstre fysiske knappen  under berørings-skjermen i tre sekunder.
Tools-menyen vises.
- 2 Berør **Add** i Tools-menyen.
Skjermbildet "Add tool" vises.
- 3 Berør  i skjermbildet "Add tool".
Skjermbildet "Adding" vises.

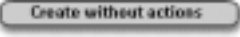
- 4 Berør malen for utstyrsenheten du ønsker å tilføye.
Skjermen for 'IR kode' kommer til syne.
- 5 Trykk på  på 'IR kode'-skjermen.
Utskyrsenheten legges til Pronto med IR-koder.

-eller-
Trykk på  på 'IR kode'-skjermen.
Utskyrsenheten legges til Pronto uten IR-koder.
- 6 For å betjene denne utstyrsenheten, må du gjøre deg kjent med alle knappene for utstyrsenheten.

Merk *Utskyrsenheter som legges til, blir automatisk plassert nederst på oversikten over utstyrsenheter. Du kan flytte utstyrsenheter med Flytteverktøyet. Se "Flytting" på side 26 for mer informasjon.*

Kopiere en eksisterende utstyrsenhet

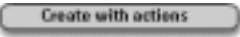
- 1 Trykk på venstre fysiske knapp  nedenfor berøringsskjermen i 3 sekunder.
Tools-menyen vises.
- 2 Trykk på **Add** (Legg til) i Verktøy-menyen.
Skjermen for 'Add tool' (Legg til verktøy) kommer til syne.
- 3 Trykk på  på skjermen for 'Add tool' (Legg til verktøy).
Skjermen for 'Adding' (Legger til) kommer til syne
- 4 Berør utstyrsenheten du ønsker å kopiere.
Skjermen for 'IR kode' (IR-kode) kommer til syne.
- 5 Trykk på  på skjermen for 'IR kode'.
Utskyrsenheten kopieres til Pronto med IR-koder.





-eller-
Trykk på  på skjermen for 'IR kode'.
Utskyrsenheten kopieres til Pronto uten IR-koder.

Mer *Utskyrsenheter som legges til, blir automatisk plassert på slutten av oversikten over utstyrsenheter. Du kan flytte utstyrsenheter med Flytteverktøyet. Se "Flytting" på side 26 for mer informasjon.*



Slette elementer



Sletteverktøyet lar deg slette en **knapp** eller **utstyrsenhet**. Når du sletter en knapp, er det bare knappens virkemåte som vil bli slettet. Knappen blir usynlig, men du kan fremdeles se og redigere den med Læreverktøyet.

Slette virkemåten til en knapp

- 1 Trykk på venstre fysiske knapp  nedenfor berøringsskjermen i 3 sekunder.
Tools-menyen vises.
- 2 Trykk på **Delete** (Slett) i Tools-menyen.
Skjermen 'Sletteverktøy' (Delete tool) kommer til syne.
- 3 Trykk på .
Siden du sist var innom på Pronto kommer til syne.
- 4 Naviger til utstyrsenheten og siden som inneholder knappen du ønsker å slette.
- 5 Trykk på knappen du ønsker å slette.
Skjermbildet for "Delete button" vises.
- 6 Berør .
Knappen er slettet.
Etiketten '**Undo**' (gjør om) kommer til syne ovenfor høyre fysiske knapp.
- 7 Trykk på høyre fysiske knapp,  for å omgjøre siste handling, dvs. gjenopprette knappen.
Knappen du nettopp slettet blir gjenopprettet.
- 8 Du kan velge å slette andre knapper på Pronto.
- 9 Trykk på venstre fysiske knapp  nedenfor berøringsskjermen for å gå ut av Sletteverktøyet.





Slette en utstyrsenhet

- 1 Trykk på venstre fysiske knapp  nedenfor berøringsskjermen i 3 sekunder.
Tools-menyen vises.
- 2 Trykk på **Delete, Slette**, i Tools-menyen.
Skjermen 'Sletteverktøy' kommer til syne.
- 3 Trykk på .
Oversikt over Utstyrsenheter kommer til syne.

- 4 Trykk på utstyrsenheten du ønsker å slette.
Skjermbildet for "Delete device" vises.
- 5 Berør .
Utskyrsenheten er slettet.
Etiketten 'Undo' (gjør om) kommer til syne ovenfor høyre fysiske knapp.
- 6 Trykk på høyre fysiske knapp, , for å gjøre om siste handling, dvs. gjenopprette utstyrsenheten.
Utskyrsenheten du nettopp slettet gjenoprettes.
- 7 Du kan velge å slette andre utstyrsenheter i Pronto.
- 8 Trykk på venstre fysiske knapp  nedenfor berøringsskjermen for å gå ut av Sletteverktøyet.

Flytte utstyrsenheter

Flytteverktøyet lar deg flytte en utstyrsenhet opp eller ned på oversikten over utstyrsenheter, som gjør det mulig for deg å sette de utstyrsenhetene du bruker mest øverst på listen.

- 1 Trykk på venstre fysiske knapp  nedenfor berøringsskjermen i 3 sekunder.
Tools-menyen vises.
- 2 Trykk på **Move** i Verktøy-menyen.
Skjermen 'Move tool' (Flytt utstyrsenhet) kommer til syne.
- 3 Trykk på utstyrsenheten du ønsker å flytte i listen over utstyrsenheter.
- 4 Trykk på knappen **Move Up**  eller **Move Down**  i skjermen 'Flytting'.
Den valgte utstyrsenheten flyttes opp/ned på listen over utstyrsenheter.
- 5 Trykk på  på skjermen 'Flytting'.
Utskyrsenheten flyttes.

Justere instillingene

På oppsettsidene kan du justere flere innstillinger. Du kan:

- stille dato og klokkeslett som beskrevet på side 10,
- justere tidsavbrudd for LCD-skjermen,
- justere tidsavbrudd for LCD-bakgrunnsbelysning,
- justere lyssensorens nivå,
- justere lydnivå,
- justere animasjonsmodus,
- betjene Pronto med markøren;
- alibrere berøringsskjermen.





- Du kan gå inn på oppsettsidene ved å trykke på Pronto-ikonet  øverst i midten av berøringsskjermen.

Stille inn tidsavbrudd for LCD-skjermen



Tidsavbruddet for LCD-skjermen avgjør hvor lenge skjermen er på før den slår seg av. Dersom du reduserer tiden skjermen er på vil det forlenge Prontos batteritid.

Merk LCD-skjermen vil kun slå seg av når du ikke bruker Pronto.

- 1 Trykk på  på den første oppsettsiden. Knappen for tidsavbrudd for LCD blir valgt. Etikettene '+' og '-' vises på de to midterste fysiske knappene nedenfor berøringsskjermen.
- 2 For å øke tiden før tidsavbrudd, trykk (og hold inn) knappen merket '+'.
- eller -
For å redusere tiden før tidsavbrudd, trykk (og hold inn) knappen merket '-'.
- 3 Trykk på  igjen.
Ny tid for tidsavbrudd er satt.

Stille inn tidsavbrudd for LCD-bakgrunnsbelysning

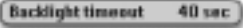

Tidsavbrudd for LCD-bakgrunnsbelysning avgjør hvor lenge bakgrunnsbelysningen av berøringsskjermen og knappene er på. Dersom du reduserer tiden før tidsavbrudd vil det forlenge Prontos batteritid. Tidsavbrudd for bakgrunnsbelysningen og LCD-skjermen fungerer uavhengig av hverandre.

- 1 Trykk på  på den første oppsettsiden. Knappen for tidsavbrudd for bakgrunnsbelysning blir valgt. Etikettene '+' og '-' vises på de to midterste fysiske knappene nedenfor berøringsskjermen.
- 2 For å øke tiden før tidsavbrudd, trykk (og hold inn) knappen merket '+'.
- eller -
For å redusere tiden før tidsavbrudd, trykk (og hold inn) knappen merket '-'.
- 3 Trykk på  igjen.
Ny tid for tidsavbrudd er satt.

Stille inn bryteren for lyssensoren

Lyssensoren på din Pronto gjør det mulig for bakgrunnsbelysningen å slå seg på automatisk i henhold til lysforholdene i hjemmekinoen. Lysnivået indikeres i stolpen.

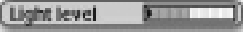
Indikatoren  er terskelen som du setter, mens det grå området angir faktisk lysnivå, som målt av lyssensoren. Når faktisk lysnivå er ved terskelen du har satt vil Prontos bakgrunnsbelysning slå seg på.

- 1 Trykk på  på den første oppsettsiden. Knappen for lyssensoren blir valgt. Etikettene '+' og '-' vises på de to midterste fysiske knappene nedenfor berøringsskjermen.
- 2 For å øke nivået, trykk (og hold inn) knappen merket '+'.
- eller -
For å redusere nivået, trykk (og hold inn) knappen merket '-'.
- 3 Trykk på  igjen.
Knappen for lyssensoren er ikke lenger valgt, og nytt nivå for lyssensoren er satt.

Stille inn lydnivå (volum)

Du kan justere lydnivået både ved bruk av de fysiske knappene så vel som fra berøringsskjermens knapper. Knappens volum angir lydnivået på lydsignalet du hører når du trykker på en knapp.

Stille inn lydnivået på de fysiske knappene

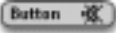
- For å regulere lydnivået på de fysiske knappene, tast inn  på den andre oppsettsiden.
Du kan velge 1 av de 3 lydnivåene eller dempe lyden helt.
Hver gang du trykker vil lydnivået øke med ett nivå, opp til nivå 3.

Justere lydnivået på berøringsskjermen

- For å regulere lydnivået på berøringsskjermen, tast inn  på den andre oppsettsiden.
Du kan velge 1 av de 3 lydnivåene eller dempe lyden helt.
Hver gang du trykker vil lydnivået øke med ett nivå, opp til nivå 3.

Stille inn animasjonsmodus

Pronto gir deg navigasjonsinformasjon gjennom grafisk animasjon av veksling mellom ulike modus og sider. Du kan kople inn og ut Prontos animasjoner på oppsettsiden:



- Du kan kople ut animasjonene ved å velge '**None**' (ingen animasjon).
Ved å kople ut all animasjon vil du dra maksimal nytte av Prontos behandlingshastighet.
- Når du veksler mellom sider ved hjelp av animasjonen '**Page Only**' (sideovergang), vil en side synes å gli ut av skjermen mens den neste glir inn.
- Ved bruk av animasjonen '**Mode transition**' (modusovergang) vil siden 'falle' ned fra toppen av berøringsskjermen.
- Dersom du benytter alternativet '**Full**' animations' (full animasjon) kan du benytte begge typer animasjon samtidig.

Betjene Pronto med markøren

Som standard betjenes utstyrsenhetene med markøren. Du kan imidlertid også stille inn markøren slik at den blir gjennom utstyrsenheter og sider i Pronto. For mer informasjon om hvordan du betjener Pronto med markøren, se "Betjene Pronto med markøren" på side 33.

Kalibrer berøringsskjermen

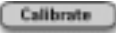
Når bruker Pronto for første gang er berøringsskjermen allerede kalibrert. Dersom du oppdager at Pronto ikke sender ut kommandoene i samsvar med det som indikeres på berøringsskjermen, anbefales det at du omkalibrerer berøringsskjermen.

- 1 Tast inn  på den andre oppsettsiden.
Skjermen 'Kalibrering' kommer til syne.
- 2 Tast inn  i 'Kalibrering'-skjermen.
- 3 Trykk på hjørnet øverst til venstre på berøringsskjermen.
- 4 Trykk på hjørnet nederst til høyre på berøringsskjermen.
Berøringsskjermen er kalibrert.

Opprette og redigere makroer

En makro lar deg sende en sekvens med kommandoer ved å trykke på en enkelt knapp. Du kan for eksempel slå på fjernsynet, slå på en filmkanal og klargjøre videospilleren for opptak ved å spole tilbake videokassetten. Makroen inneholder en handlingsliste. Handlingslisten kan opprettes og redigeres i Makroverktøyet.

Merk Når du har programmert en makro vil denne knappen ikke overskrives når du velger en annen etikett i Merkeverktøyet.

Blant handlingene du kan programmere i en makro er:

- legge til en IR-kode,
- opprette en forbindelse til en annen knapp,
- legge til forsinkelse,
- legge til en varslingsstone.

Opprette en makro

- 1 Trykk på venstre fysiske knapp **Tools** nedenfor berøringsskjermen i 3 sekunder.
Tools-menyen vises.
- 2 Trykk på **Macro** i the Verktøymenyen.
Skjermen 'Makroverktøy' kommer til syne.
- 3 Tast inn **Go** i skjermen 'Makroverktøy'.
Den siden du sist var innom kommer til syne.
- 4 Naviger til utstyrsenheten og siden som inneholder knappen du ønsker å bruke til en makro.
- 5 Trykk på knappen du ønsker å velge som makroknapp.
Dersom du kan bruke knappen til programmering av en makro vil skjermen 'Macro' komme til syne.



-eller-

Hvis knappen ikke kan brukes vil du høre en feilvarslingsstone.

Legge til en handling i handlingslisten

- 1 Tast inn  i skjermen 'Macro'.
Den siden du sist var innom kommer til syne igjen.
- 2 Naviger til utstyrsenheten og siden som inneholder knappen du ønsker å legge til makroen.
- 3 Trykk på knappen du ønsker å legge til makroen.
Skjermen 'Macro' kommer til syne.
Handlingen til den valgte knappen blir lagt til på slutten av handlingslisten.
- 4 Du kan velge å legge andre knapper til makroen.

Legge til en forsinkelse i handlingslisten

Du kan legge til en forsinkelse i handlingslisten, for eksempel legge inn en kort pause fra du slår på en utstyrsenhet til du sender kommandoer til den, slik at du lar utstyrsenheten varmes opp



- 1 Tast inn  i skjermen 'Macro'.
Etikettene '+' og '-' vises på de to midterste fysiske knappene nedenfor berøringsskjermen.
- 2 For å øke forsinkelsestiden, trykk (og hold inn) knappen merket '+'.
- eller
For å redusere forsinkelsestiden, trykk (og hold inn) knappen merket '-'.

Legge en varslingsstone til handlingslisten

For å bestemme når makroens handling er gjennomført er det nyttig å legge til en varslingsstone som den siste kommandoen i handlingslisten.

- 1 Velg den handlingen i handlingslisten du ønsker å legge en varslingsstone til.
Handlingen blir valgt.
- 2 Tast inn  i skjermen 'Macro'.
En standard varslingsstone blir lagt til i handlingslisten etter den valgte handlingen.

Avslutte makroen

- 1 Tast inn  i skjermen 'Macro'.
Makroen er opprettet og tilegnet den knappen du valgte som makroknapp.
- 2 Trykk på venstre fysiske knapp  nedenfor berøringsskjermen for å gå ut av Makroverktøyet.

Redigere en makro

Flytte en handling i handlingslisten

- 1 For å vise skjermen 'Macro' med handlingslisten som er tilegnet knappen, følg instruksjonene 1 til 5 som beskrevet i "Opprette en makro" på side 30.
- 2 Trykk på handlingen i handlingslisten du ønsker å flytte i skjermen 'Macro'. Handlingen blir valgt.
- 3 Trykk på knappen **Move Up**  eller knappen **Move Down**  i skjermen 'Macro'. Den valgte handlingen flyttes opp/ned i handlingslisten.
- 4 Du kan velge å flytte andre handlinger.

Slette en handling fra handlingslisten

- 1 For å vise skjermen 'Macro' med handlingslisten som er tilegnet knappen, følg instruksjonene 1 til 5 som beskrevet i "Opprette en makro" på side 30.
- 2 Trykk på handlingen i handlingslisten du ønsker å slette i skjermen 'Macro'. Handlingen blir valgt.
- 3 Trykk på  i skjermen 'Macro'. Den valgte handlingen slettes fra handlingslisten.
- 4 Du kan velge å slette andre handlinger.

Teste makroen

Du trenger ikke gå ut av Makroverktøyet for å teste makroen du har opprettet eller modifisert. Du kan teste makroen mens du enda er i Makroverktøyet. Pronto utfører alle handlinger slik de har blitt definert i handlingslisten.

- 1 For å vise skjermen 'Macro' med handlingslisten som er tilegnet knappen, følg instruksjonene 1 til 5 som beskrevet i "Opprette en makro" på side 30.
- 2 Trykk på  i skjermen 'Macro'. Pronto utfører handlingen i handlingslisten.

Merk Pass på at Pronto er rettet mot hjemmekinoutstyret mens makroen utføres.

Betjene Pronto med markøren

Markøren er som standard innstilt for å betjene utstyrsenhetene, for eksempel for å navigere gjennom en fjernsyns meny på skjermen. Markøren har 4 markørknapper: høyre, venstre, opp og ned. Hver markørknapp har en handlingsliste. Denne listen avhenger av utstyrsenheten som blir betjent.

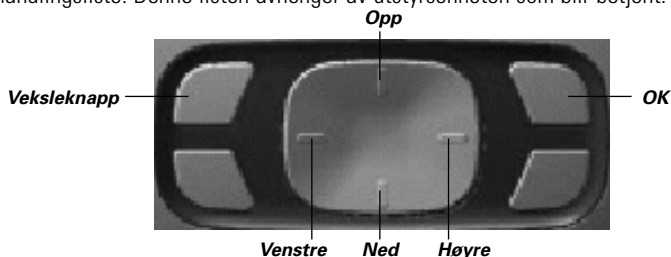

Markøren kan også brukes for å navigere gjennom utstyrsenheter og sider på Prontos berøringsskjerm.

Når du kople inn **markørnavigering** på oppsettsidene, kommer **berøringsskjermnavigering** med knappene for Tidligere Utstyrsenhet og Neste Utstyrsenhet til syne i det øvre området av berøringsskjermen, og

markørnavigeringsknappen  kommer til syne øverst i venstre hjørne. Du benytter markøren til navigering, og ikke for betjening av utstyrsenhetene inntil Sdu kople ut markørnavigering igjen.

Det kan være nyttig å veksle markørens bruksområde fra å kontrollere audio-/video-utstyr til å navigere i Pronto. Ved å trykke på den fysiske veksleknappen kan du lett kople markørens bruk for navigasjon inn eller ut.

- 1 Naviger til den andre oppsettsiden som beskrevet i "Justere innstillingene" på side 27.
- 2 Berør  på den andre oppsettsiden. Markørnavigering er kople inn. Den fysiske veksleknappen er aktivert.
- 3 Gå ut av oppsettsidene.
- 4 Trykk på **Venstre** og **Høyre** knapp på markøren. Pronto navigerer gjennom utstyrsenhetene.
- 5 Trykk på **Opp** og **Ned** knapp på markøren. Pronto navigerer gjennom sidene.
- 6 Trykk på **veksleknappen** for å veksle mellom navigering på Pronto og styring av audio-/video-utstyr. **Venstre** og **høyre** piltaster for utstyrsenhet kommer til syne øverst på berøringsskjermen og markøren brukes for å styre audio-/video-utstyr.
- Trykk på den fysiske **veksleknappen** igjen for å gå tilbake til markørnavigering.

Betjene Pronto med RF

Som standard benytter Pronto **infrarøde** (IR) signaler for å betjene utstyrsenheter. IR-signaler har en rekkevidde på omtrent 10 m.

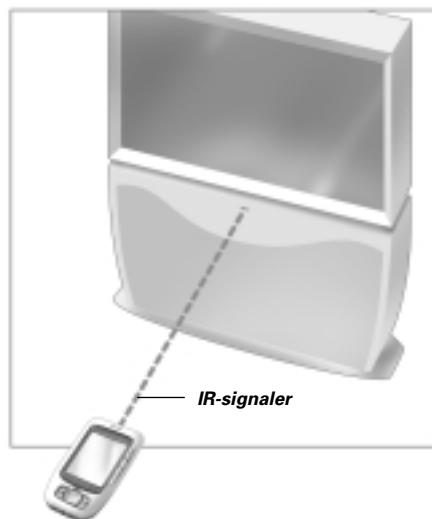



Du kan imidlertid velge at Pronto skal benytte radiofrekvenssignaler (RF) for å betjene utstyrsenheter fra større avstand eller fra et nærliggende rom. For dette kreves en RF Extender (ikke inkludert).

LI900 er en RF Extender som kan benyttes i kombinasjon med Pronto.

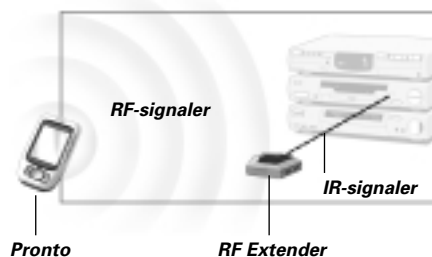
En RF Extender mottar RF-signaler fra Pronto og konverterer dem til IR-signaler, som sendes til utstyrsenheten. En RF Extender må derfor plasseres i nærhet av utstyrsenheten du betjener, og sendeøyet til en RF Extender må peke mot utstyrsenheten.



Velge RF for å betjene utstyrsenhetene

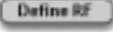

- 1 Trykk på venstre fysiske knapp  nedenfor berøringsskjermen i 3 sekunder.
Tools-menyen vises.
- 2 Trykk på **RF IR** i Verktøymenyen.
Skjermen 'RF IR tool' kommer til syne.
- 3 Trykk på .
- 4 Trykk på utstyrsenheten du ønsker å betjene med RF.
Skjermen 'Select IR eller RF' kommer til syne.
IR er valgt som standard i sendesignallisten.
Knappen 'Define RF' er koplet ut.
- 5 Velg **RF** i sendesignallisten.
Knappen 'Define RF' koples inn.
- 6 Trykk inn .
- 7 Velg RF-kanal i RF-kanallisten du benytter for din RF Extender.
RF-kanalen på LI900 må være den samme som RF-kanalen på Pronto
- 8 Velg Extender ID i Extender ID-listen du benytter for din RF Extender
Extender ID på LI900 må være den samme som Prontos Extender ID.

Merk Du kan benytte flere RF-Extender med Pronto. For hver RF Extender du benytter for utstyrsenhetene, må du stille inn RF-kanal og Extender ID.
RF-kanalen er identisk for alle RF Extender. Extender ID på LI900 er unik for hver RF Extender.

- 9 Trykk på  i skjermen 'RF Settings'.
Pronto vil sende ut RF-signaler for den valgte utstyrsenheten.

Merk Hold Pronto og RF Extender borte fra metallgjenstander, som kan begrense utstyrets rekkevidde.

Velge IR for å betjene utstyrsenheter

- 1 Trykk på venstre fysiske knapp  nedenfor berøringsskjermen i 3 sekunder.
Tools-menyen vises.
- 2 Trykk på **RF IR** i Verktøymenyen.
Skjermen 'RF IR tool' kommer til syne
- 3 Trykk på  .
Oversikten over utstyrsenheter kommer til syne
- 4 Trykk på utstyrsenheten du ønsker å betjene med IR.
Skjermen 'Select IR or RF' kommer til syne. RF er valgt i sendesignallisten.
- 5 Velg **IR** i sendesignallisten.
Knappen 'Define RF' er koplet ut.
- 6 Trykk på  .
Pronto vil sende ut IR-signaler for den valgte utstyrsenheten.

Hvis du ønsker å tilpasse Pronto i større grad enn standard programmeringsmuligheter tillater, er ProntoEdit verktøyet du skal bruke. ProntoEdit er en tilleggsprogramvare for Pronto som du finner på vedlagte CD-ROM. Ytterligere informasjon finner du på <http://www.pronto.philips.com>.

Med ProntoEdit kan du:

- **Laste opp og dlaste ned** nye konfigurasjoner til og fra Pronto.
Du gjør dette via PC-kabelen som kom med din Pronto:
 - Sett inn en ende av kabelen i USB-utgangen på din datamaskin.
 - Sett inn den andre enden av kabelen i USB-utgangen på Pronto.

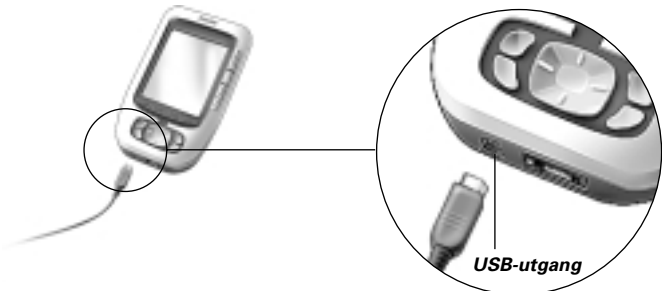

- **Legge til, slette, modifisere og flytte** kontrollpaneler, utstyrsenheter og kommandoer hvor som helst på berøringsskjermen,
- **Lagre, kopiere og dele** konfigurasjonsfiler, koder eller utstyrsenheter med andre Pronto-enheter,
- **Importere** ny grafikk for å opprette nye knapper og designere,
- **Tilpasse** konfigurasjonsfiler for dra best mulig nytte av Pronto,
- **Forhåndsvisning** av nye konfigurasjonsfiler på Pronto Simulator, for å se hvordan Prontos grensesnitt vil se ut.



Hvorfor fungerer ikke knappene mine riktig?

Dersom du finner at Pronto ikke sender ut kommandoer i samsvar med det som indikeres på berøringsskjermen, anbefales det at du omkalibrerer berøringsskjermen. Kalibrering gjør det mulig for Pronto å gjenopprette de forhåndsdefinerte funksjonene til ikonene på berøringsskjermen.

Hvordan kalibrerer jeg berøringsskjermen

- 1 Trykk på **Calibrate** på den andre oppsettsiden. Skjermen 'Kalibrering' kommer til syne.
- 2 Trykk på **Calibrate** i skjermen 'Kalibrering'.
- 3 Trykk på hjørnet øverst til venstre på berøringsskjermen.
- 4 Trykk på hjørnet nederst til høyre på berøringsskjermen. Berøringsskjermen er kalibrert.

Hvordan tilbakestiller jeg Pronto?

Vanligvis er det ikke nødvendig å tilbakestille Pronto. Dersom Prontos berøringsskjerm fryser eller hvis du finner at systemet ikke oppfører seg som vanlig, kan det imidlertid være nødvendig å tilbakestille Pronto for at systemet skal fungere normalt.

- 1 Skyv batteridekselet av baksiden på Pronto. Du finner knappen for Reset (tilbakestille) i batterirommet.

- 2 Bruk en utbrettet binders eller en skarp blyant, og trykk forsiktig på tilbakestillingsknappen. Pronto starter på nytt.

Pronto gir to varslingstoner for å indikere at den er klar til bruk.

**Tilbakestillingsknapp
(nullstillingsknapp)**

Merk Dersom du tilbakestiller Pronto, vil alle kommandoer og makroer som du har lagret og programmert beholdes.

Hvorfor vil en utstyrsenhet reagere på noen RF-signaler og ikke på andre?

Philips kan ikke garantere at alle kommandoer for alle utstyrsenheter fungerer korrekt ved bruk av RF-signaler.

Dersom en utstyrsenhet ikke reagerer riktig på RF-signaler som sendes ut av Pronto, kan det være bedre å re-konfigurere Pronto for å betjene utstyrsenheten med IR-signaler.

Alminnelige problemer

Pronto slår seg av automatisk

Dette er en tidsavbruddsfunksjon (timeout) i Pronto for å redusere strømforbruket. Du kan justere innstillingene for hvor lenge Pronto skal være på.

Se "Stille tidsavbrudd for LCD-skjermen" på side 27 for mer informasjon.

Prontos knapper på berøringsskjermen fungerer ikke korrekt

Dersom Prontos knapper på berøringsskjermen ikke fungerer korrekt, må du kalibrere berøringsskjermen.

Se "Kalibrere berøringsskjermen" på side 29 for mer informasjon.

Utstyrsenheter reagerer ikke på kommandoer fra Pronto

Pass på at Prontos sendeøye peker mot utstyrsenheten du betjener.

Kontroller om ikonet 'Low Battery' ikon står over batteri-ikonet i øvre høyre hjørne av skjermen. Hvis dette er tilfelle må du skifte batteriene.

- Kontroller at du har definert korrekte merker for utstyrsenheterne. (s.15)
- Kontroller at du har definert korrekte kodesett for utstyrsenheterne. (s.16)
- Kontroller at knappen du prøver å bruke er korrekt angitt via Merkeverktøyet eller via Læreverktøyet. (s.19)
- Kontroller at utstyrsenheten forstår Philips-Marantz RC-koder. Dette vil du vanligvis finne i dokumentasjonen for utstyrsenheten.
- Dersom du har satt opp Pronto for å betjene utstyrsenheter med RF-signaler:
- Kontroller i RF IR-verktøyet at utstyrsenheterne du ønsker å betjene er korrekt innstilt. (s.35)
 - Kontroller at Extender ID og Prontos kanal samsvarer med RF Extenderens ID og kanal.
 - Pass på at RF Extender er plassert i nærhet av utstyrsenheterne du ønsker å betjene med RF-signaler.
 - Pass på at sendeøyet til RF Extenderen peker mot utstyrsenheten
 - Endre kanal dersom du finner at det er interferens fra andre RF-kanaler.
 - Hvis du ønsker å bruke RF-signaler for utstyrsenheter som ikke er plassert sammen, trenger du mer enn en RF Extender.
- If you want to use RF signals for devices on different locations, you need more than one RF Extender.

Tilpasningsproblemer

Buttons are not sending the correct commands

- Kontroller at du har definert riktige merker for utstyrsenheterne. (s.15)
- Kontroller at du har definert riktig kodesett for utstyrsenheterne. (s.16)
- Kontroller om du bør kalibrere skjermen. (s.29)
- Kontroller at utstyrsenheters knapp er korrekt innlært. (s.19)
- Kontroller at makroer er korrekt opprettet. (s.30)

Makroer fungerer ikke

- Pass på at Prontos sendeøye peker mot utstyrsenheten hele tiden mens makroen utføres.
Sendeøyet finnes øverst på Pronto.
- Still inn forsinkelser slik at utstyrsenheter kan starte opp korrekt.
- Kontroller for inaktive knapper i makroen.
- Kontroller at du ikke har omprogrammert knappene. Makroer lagrer ikke kommandoer, de lagrer knapper. Hvis du omprogrammerer en knapp, vil makroen utføre knappens nye kommando.

Pronto vil ikke innlære kommandoer

- Pass på at Pronto og fjernkontrollen er plassert korrekt.
Når sendeøyet til den eksisterende fjernkontrollen ikke peker mot Prontos innlæringsøye, er det mulig at Pronto ikke mottar signalene korrekt.
Rett inn fjernkontrollsignalene best mulig.
Dersom avstanden mellom den eksisterende fjernkontrollen og Pronto er for kort eller for lang, er det mulig at Pronto ikke mottar signalene korrekt. Prøv ut flere avstander på mellom 10 og 20 cm (4"-8") for innlæring av kommandoene.
- Unngå å programmere Pronto under belysning fra skarpe lysrør: det kan påvirke infrarøde signaler.
- Pass på at Prontos batterier ikke er utladet.

Konfigurasjonsfilen er skadet

Dersom konfigurasjonsfilen er skadet kan du bruke Pronto Edit for å laste opp en ny konfigurasjonsfil. Vær oppmerksom på at alle tilpassede kommandoer, utstyrsenheter og makroer vil gå tapt og du vil måtte omprogrammere Pronto. Det anbefales derfor at du lagrer konfigurasjonen ved å laste den opp til datamaskinen med ProntoEdit.

Lagringsproblemer

Lagringsproblemer kan være årsaken til at Pronto ikke lagrer en makro. Lagringsproblemer kan forårsakes av fullt minne eller av et utladet batteri.

Feilmeldinger i Pronto

Dersom en av de følgende feilmeldingene kommer opp må du kontakte din forhandler eller Philips' kundeservice:

- Kan ikke åpne konfigurasjonsfil;
- Feil i konfigurasjonsfil;
- Finner ingen konfigurasjonsfil;
- Feil versjon av konfigurasjonsfil.

Viktige meldinger

Se til at berørings skjermen ikke får riper

Bruk fingeren for å trykke på berørings skjermen, eller pinner med plasttupp som er beregnet for bruk med berørings skjerm.

Bruk aldri en vanlig penn, blyant eller andre skarpe gjenstander på berørings skjermen.

Beskytt Pronto mot ekstreme temperaturer

Hold Pronto unna varmeovner og andre varmekilder.

Pronto er ikke vanntett

Pronto må ikke utsettes for regn eller fuktighet.

Lagre og bruk ikke Pronto på steder som er ekstremt fuktige eller våte.

Dersom du søler vann på din Pronto, må du ta ut batteriene og la Pronto tørke i 48 timer før du setter batteriene inn igjen.

Dersom du søler andre væsker på din Pronto, skal disse vaskes bort med destillert vann

Prontos berørings skjerm inneholder glass

Pronto må aldri falle eller utsettes for harde støt.

Rengjøre Pronto

- Bruk en myk, fuktig klut til rengjøring av Pronto.
- Dersom Prontos berørings skjerm er skitten, skal den rengjøres med en myk klut som er fuktet med utvannet rengjøringsmiddel for vinduer.
- Bruk ikke etsende rengjøringsmidler eller svamp med skrubbeplate.
- Unngå overdrevent bruk av vann.

Oversikt over symboler

	Pause
	Stopp
	Normal bruk; normal hastighet
	Normal bruk; normal hastighet
	Hurtig bruk; høy hastighet
	Hurtig bruk; høy hastighet
	Langsom bruk; lav hastighet
	Langsom bruk; lav hastighet
	Utkast (eject)
	Opptak, generelt
	Knapp
	Navigere
	Stille modus
	Tapens kjøreretning
	Neste spor
	Forrige spor
	Spol forover til Stikkordregister
	Spol tilbake til Stikkordregister
	Bilde for bilde, generelt
	Bilde for bilde, generelt
	Teksting
	Kanseller bilde
	Bilde-i-bilde-modus
	Meny
	Bilde-i-bilde – skift
	Bilde-i-bilde – bytt
	Visning av flere bilder
	Bilde-i-bilde – velg
	Tekt-TV-modus

Oversikt over symboler

	Sidetall opp
	Sidetall ned
	Forstørre side
	Både TV og tekst-TV
	1.- eller 2.-språk
	Siste visning, forrige program
	Hvilestilling
	Sone-fokus: lang avstand
	Sone-fokus: svært kort avstand
	En- eller flersifret utvelgning
	Lysstyrke; lystetthet
	Kontrast
	Lysstyrke/kontrast
	Fargemetning
	Lampe; lys; belysning
	Frys delt skjerm / dobbel skjerm
	Delt skjerm bytt / dobbel skjerm bytt
	Delt skjerm / dobbel skjerm
	Filmutvidelse
	Personlig preferanse
	Bilde-i-bilde frys
	Stikkordregister hovedside
	Bilde frys
	Programmerbar timer; generelt
	Gå inn
	Applikasjon – hjelp
	Faktisk tid på skjerm
	EPG / elektronisk programguide
	Video utgang

Oversikt over symboler

	Lese data fra lagringsminnet
	Skrive inn data i lagringsminnet
	Hold side
	Dempe lyden
	Tilleggsinformasjon på skjerm
	Visningsvinkel
	Romlig lydeffekt
	Fjernsyn; video
	Lyd; audio
	Surround sound
	Dolby Digital
	Digitale hjemmekinosystemer
	Aktiv kontroll

Spesifikasjoner

Dette produktets spesifikasjoner og design kan endres uten forvarsel.

Skjerm	<i>Monokrom berøringsskjerm av type LCD, med 16 gråtoner og digital kontrastkontroll Oppløsning: 320x240 piksler Blå EL-bakgrunnsbelysning for LCD og knapper</i>
Grensesnitt	<i>USB-utgangskopling</i>
Programvare	<i>Database med IR-koder for å betjene mer enn 800 merker Philips IR-koder innebygget Totalt antall utstyrsenheter begrenses kun av minnet</i>
Infrarød (IR)	<i>4 x IR sende-LED med høy ytelse, 1 mottaker-LED Betjeningsavstand omtrent 10 m (33 ft) Innlæringsfrekvens opp til 78 KHz og 455 KHz</i>
Radiofrekvens (RF)	<i>Bånd: 433,92 MHz 16 x extender ID og 4 kanaler</i>
Minne	<i>4 MB</i>
Batterier	<i>Type AAA (4x1,5 V)</i>
Kontroll av strømforbruk	<i>Slås på ved å trykke på berøringsskjermen, ved å trykke på en knapp Slås av automatisk</i>
Dimensjoner (h x v x d)	<i>154,2 mm x 92,4 mm x 27,8 mm</i>
Tilbehør	Inkludert: <i>USB-kabel for kopling til datamaskin CD-ROM med ProntoEdit programvare 4 AAA-batterier</i> Ikke inkludert: <i>Dokkingstasjon Batteripakke RF Extender (LI900)</i>
ProntoEdit	Systemkrav: <i>Windows 98 SE, Windows ME, Windows 2000, Windows XP 16 MB RAM 25 MB ledig minne på harddisk Ledig USB-utgang og CD-ROM-spiller</i>

IR-databaseinformasjon:

Omarbeidet ved UEI Technology
Lisensiert under U.S. Patent 5,689,353
Portions © UEI 1999

Animasjonsmodus	Pronto gir deg tilbakemelding om navigasjon gjennom grafiske animasjoner. Disse animasjonene finnes i Animasjonsmodus. Du kan kople inn it ut Prontos animasjoner på oppsettsidene.
Berørings skjerm	Prontos berørings skjerm er det sentrale området som inneholder programmerbare knapper du kan bruke for å betjene fjernkontrollen.
Etikett	En etikett er teksten du ønsker å ha på en programmerbar knapp.
Forsinkelse	En forsinkelse er en pause mellom to handlinger. En forsinkelse gir utstyrsenheten nok til til å utføre en handling før den mottar en melding om å utføre nok en handling.
Forbindelse/lenke	En forbindelse/lenke, også kalt et knappealias, er en snarvei fra en knapps handlingsliste til en annen knapps handlingsliste. I stedet for å legge samme handling til flere knapper eller fysiske knapper, kan du opprette en forbindelse og gjenbruke handlingslisten. Når Pronto utfører en handlingsliste og finner en forbindelse vil handlingslisten forbindelsen fører til utføres.
Fysisk knapp	En fysisk knapp er en knapp som du kan trykke på og som utfører en handling. Du finner fysiske knapper på Pronto. Disse knappenes plassering og utseende kan ikke endres. Du kan konfigurere de fysiske knappenes funksjoner, akkurat som for knappene på berørings skjermen.
Handling	En handling er en kommando som vil utføres av Pronto. En handling kan være en IR-kode, en forbindelse/lenke, en forsinkelse eller en varslings tone. Du kan programmere en eller flere handlinger til en berøringsknapp eller en fysisk knapp. Det er det samme som en makro.
Handlingsliste	En handlingsliste er en liste over handlinger som er programmert til en berøringsknapp eller en fysisk knapp. En handlingsliste kan inneholde opp til 255 handlinger.
IR	Forkortelse for infrarød.
IR-kode	Pronto sender ut infrarøde (IR) signaler for å betjene utstyrsenheter. IR-koder for alle typer merker for video- og audio-utstyr er lagret i Prontos universelle database. Ved å velge IR-koder og tilegne dem til berøringsknapper og fysiske knapper, kan du programmere Pronto til å betjene ditt utstyr. Dersom IR-koder ikke finnes i databasen, kan disse overføres fra den vanlige fjernkontrollen for utstyret.
Kalibrering	Kalibrering av berørings skjermen gjør det mulig for Pronto å jammføre ikonene på berørings skjermen eksakt med deres forhåndsdefinerte funksjoner.
Knappealias	Se <i>Forbindelse/lenke</i> .
Kodesett	Et kodesett er en liste over IR-koder. Audio- og video-utstyr av ulike merker bruker ulike kodesett. En utstyrsenhet kan bare motta og utføre funksjoner fra det riktige kodesettet.
LCD	Forkortelse for liquid crystal display, skjerm med flytende krystaller.

LCD-bakgrunnsbelysning

LCD-bakgrunnsbelysning er en egen lyskilde som er plassert bak LCD-skjerm, og som forbedrer synbarhet på skjermen.

LI900

LI900 er en RF Extender som kan brukes i kombinasjon med Pronto.

Lyssensor

Lyssensoren på Pronto gjør at bakgrunnsbelysningen slår seg på automatisk i henhold til lysforholdene i din hjemmekino.

Makro

En makro er en sekvens med handlinger som utføres når du trykker på en enkelt knapp på Pronto. Hver berøringsknapp eller fysiske knapp kan være tilegnet en makro og utføre en liste med kommandoer. Det er det samme som en handlingsliste.

Mal

Du kan opprette en mal for utstyrsenheter i ProntoEdits avanserte modus.

Når du legger til en ny utstyrsenhet på Pronto vil denne malen benyttes.

Markørnavigering

Det er to måter å navigere gjennom Pronto på: ved å bruke berøringsskjermen eller ved å bruke markøren for å navigere. Dersom du velger markørnavigering, kan markøren bare brukes for navigering gjennom utstyrsenheter og sider på Prontos berøringsskjerm, ikke for å kontrollere audio-/video-utstyr.

Oppsettside

På oppsettsidene kan du justere flere innstillinger. Du kan:

- kontrollere batterinivået,
- stille dato og klokkeslett,
- justere tidsavbrudd for LCD-skjermen,
- justere tidsavbrudd for LCD-bakgrunnsbelysning,
- justere lyssensorens nivå,
- justere animasjonsmodus,
- justere lydnivå,
- kalibrere berøringsskjermen.
- kontrollere programvareversjonens ubrukte minne

Programmerbar knapp

En programmerbar knapp er en knapp som finnes på berøringsskjermen. Plasseringen og utseendet til en programmerbar knapp kan endres. Du kan også konfigurere funksjonene til de programmerbare knappene.

Pronto

Pronto er en universell fjernkontroll med en berøringsskjerm.

Du kan tilpasse og konfigurere Pronto i henhold til dine egne behov: utstyrsenheter du ønsker å betjene, funksjonene du ønsker å utføre og Prontos layout.

ProntoEdit

ProntoEdit er et visuelt redigeringsverktøy for oppretting og konfigurering av konfigurasjonsfiler i Pronto.

RF

Forkortelse for radiofrekvens.

- RF Extender** En RF Extender er en konverteringsboks som mottar RF-signaler og omdanner dem til IR-signaler for å betjene utstyrsenheter. Når Pronto sender ut RF-koder, vil en RF Extender motta dem og videresende IR-koder til utstyrsenhetene.
- RF-kode** Du kan velge å betjene dine utstyrsenheter med RF-signaler heller enn IR-signaler. For å bruke RF-signaler behøver du en RF Extender. Fordelen med RF er at de sprer seg i alle retninger og kan gå gjennom vegger. Med andre ord kan du betjene dine utstyrsenheter fra et nærliggende rom.
- Side** En side i en utstyrsenhet er et område på 320 x 240 piksler på Prontos berøringsskjerm som inneholder knapper eller andre objekter.
- Sideanimasjon** Når du veksler fra en side til en annen, vil den første siden gli ut av skjermen og den neste siden gli inn. Dette kalles en "sideanimasjon".
- Simulator** Pronto-simulatoren er en egen applikasjon i ProntoEdit-pakken, som simulerer ethvert aspekt av Pronto. Du bruker simulatoren for å teste din PCF uten at du behøver å laste den ned til Pronto. Dersom du gjør endringer i Pronto-simulatoren, vil disse ikke lagres i konfigurasjonsfilen.
- USB** USB (Universal Serial Bus) er et "plug and play"-grensesnitt mellom en datamaskin og ekstra utstyrsenheter (så som audio-spillere, styrespaker, tastatur, telefoner, skannere, og skrivere).
- Utstyrsenhet** Hver utstyrsenhet i konfigurasjonsfilen kommer til syne på siden i Pronto som inneholder oversikt over utstyrsenhetene, samt i trevisningen i ProntoEdit. En utstyrsenhet representerer det utstyret du ønsker å betjene med Pronto. Utstyrsenheten inneholder en rekke sider med knapper.
- Utstyrsenhetshandling**
En utstyrsenhetshandling er en handling som utføres automatisk når du velger en utstyrsenhet. Når du velger TV, kan du eksempelvis lære Pronto å skru på fjernsynsapparatet samtidig.
- Utstyrsenheter – innstillinger**
Utstyrsenhetenes innstillinger er type utstyrsenhet, merke, IR-kodesett og funksjonene. For å betjene en utstyrsenhet med Pronto, må du først stille inn utstyrsenhetens innstillinger.
- Utstyrsenheter – oversikt**
Du bruker utstyrsenhetenes oversikt i Pronto for å få tilgang til de ulike utstyrsenhetene. Oversikten over utstyrsenhetene inneholder knapper for hver utstyrsenhet i konfigurasjonen. Ved å trykke på disse knappene kan du navigere til den første siden til den valgte utstyrsenheten.
- Varemerker** Pronto har en liste over varemerker og deres tilsvarende IR-koder i sin database. Pronto bruker IR-koder for å betjene utstyrsenheter. Fordi det er flere merker som benytter spesifikke IR-koder, må du definere merke og kodesett for hver utstyrsenhet.

A

animasjonsmodus, 7
modusovergang, 29
sideovergang, 29

B

batterideksel, 8
batterier, 8
batteriholder, 8
berøringsskjerm, 4, 6
kalibrere, 26, 38
betjene fjernkontrollens markør
berøringsskjermnavigering, 33
feilsøking, 40
navigere, 33
RF-signaler, 34

C

D

dato, 10

E

endre
dato, 10
tid, 10
tidsformat, 10
Etiketter
knapp, 21
side, 23
symboler, 21
utstyrsenhet, 22
Etikettverktøy, 21

F

feilmelding, 41
Fjernkontroll, 3
berøringsskjerm, 6
betjene, 12
justere innstillinger, 27
Sideoversikt, 12
slå på, 9
spesifikasjoner, 46
tilbakestilling, 38
tilpasse, 13
utstyrsenhet, 4
Utstyrsenhet, oversikt, 12
USB-kabel, 37
USB-utgang, 37

vedlikehold, 42
Flytte en utstyrsenhet, 26
flytte handling i en makro, 32
Flytteverktøy, 26
forsinkelse, 31

G

H

handling, 31
handlingsliste
forsinkelse, 31
handling, 31
varslingsstone, 31
Hjemmekinoens kontrollpanel, 3

I

infrarød, 34
Innlæring
knapp, 19
utstyrsenhets handling, 20
innstillinger, 27
animasjonsmodus, 29
dato, 10
kalibrere berøringsskjermen, 29
lydnivå, 29
LCD-bakgrunnsbelysning,
tidsavbrudd, 28
LCD-skjerm, tidsavbrudd, 28
lyssensor, 28
tid, 10
tidsformat, 10
installere merke, 15
IR-signaler, 34

J

justere
lyssensor, 28
lydnivå, 29
tidsavbrudd,
LCD-bakgrunnsbelysning, 28
tidsavbrudd, LCD-skjerm, 27

K

kalibrere berøringsskjermen, 29
kanal

kanal ned, 4

kanal opp, 4

Klokke, stille. Se tid

knapp, 4

bakgrunnsbelysning, 5, 9

etiketter, 21

fysiske knapper, 4

innlæring, 19

kontrast, 9

markør, 4, 33

side ned, 5

side opp, 5

tilbakestill, 5

Veksle, 33

knapp, slette handling, 25

Kodesett

søke, 16

velge, 18

kontrast, 9

kopiere eksisterende utstyrsenhet, 24

kopling til dokkingstasjon, 5

L

lagringsproblemer, 41

Laste ned, 37

Laste opp, 37

LCD-bakgrunnsbelysning, tidsavbrudd, 28

LCD-skjerm, 4

LCD-skjerm, tidsavbrudd, 28

legge til

forsinkelse, 31

handling, 31

ny utstyrsenhet, 23

varslingstone, 31

Legge til verktøy, 23

Lydnivå

dempe, 4

lydnivå, 29

volum ned, 4

volum opp, 4

Lydnivå

berøringsskjermens knapper, 29

fysiske knapper, 29

lyssensor, 4

Læreverktøy, 19

M

makro, 30

feilsøking, 40

flytte, 32

forsinkelse, 31

handling, 31

opprette, 30

slette handling, 32

teste, 32

varslingstone, 31

Makroverktøy, 30

markør, 4, 33

markørnavigering, 7

merke

installere, 15

søke, 14

velge, 17, 18

Merke verktøy, 13

N

Navigere

berøringssjermnavigering, 33

markørnavigering, 7, 33

O

opprette makro, 30

oppsett, 27

Oversikt

Side, 12

Utstyrsenhet, 12

P

ProntoEdit Simulator, 37

ProntoEdit, 37

R

radiofrekvens, 34

RF Extender, 34

RF IR-verktøy, 34

RF-signaler, 34, 41

S

- sideetiketter, 23
- sideovergang, 29
- Sideoversikt, 7, 12
- Simulator, 37
- skjerm, 4, 6
 - bakgrunnsbelysning, 28
 - kalibrere, 29
 - lyssensor, 7, 28
 - tidsavbrudd, 27
- Slette
 - handling i en makro, 32
 - knapp, handling, 25
 - utstyrsenhet, 25
- Sletteverktøy, 25
- Slå på Pronto, 9
- spesifikasjoner, 46
- symboler, 21, 43
- søke
 - merke, 14
 - kodesett, 16

T

- tastatur, 21
 - symboler, 21
 - zoom, 21
- Teste en makro, 32
- tid, 10
- tidsformat, 10
- tilbakestille fjernkontrollen, 38
- transparens, 7

U

- USB-kabel, 37
- USB-utgang, 5, 37
- Utstyrsenhet
 - etiketter, 22
 - flytting, 26
 - kopiere, 24
 - legge til, 23
 - slette, 25
- utstyrsenhet, innlære handling, 20
- Utstyrsenhet, oversikt, 12

V

- varslingstone, 31
- Veksleknapp, 33
- velge
 - kodesett, 18
 - merke, 15, 17
- verktøy, 13
 - Etikett, 21
 - Flytting, 26
 - innlære, 19
 - Legge til, 23
 - Makro, 30
 - Merke, 13
 - RF IR, 34
 - Slette, 25